

2011年モデル

# 電波望遠鏡 Radio Telescope

創作・作図：前川淳 Design :2011 MAEKAWA Jun  
Diagrams:2011 MAEKAWA Jun  
本図の著作権は、創作者に帰属します。

A4用紙2枚を下のように切る

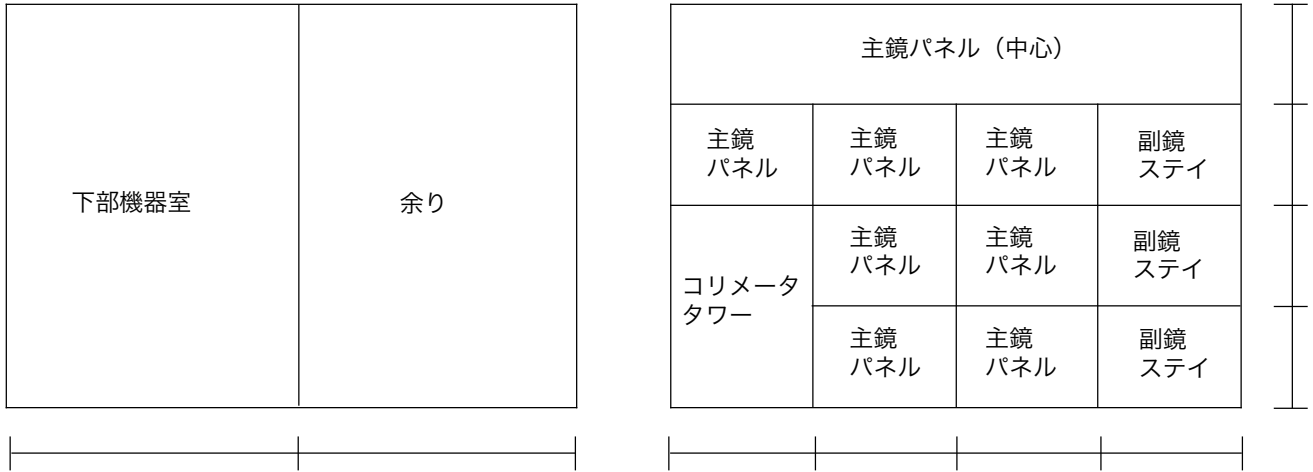

## 下部機器室

1

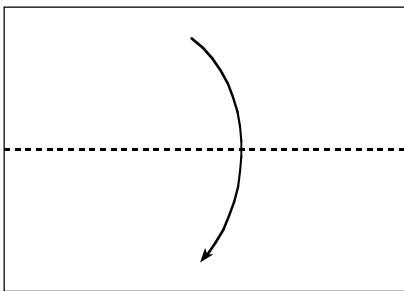

2

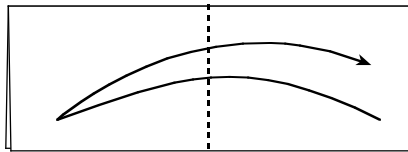

折り目をつける。

3

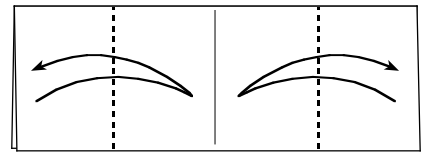

折り目をつける。

4

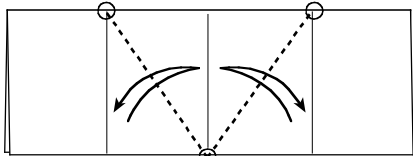

折り目をつける。

5

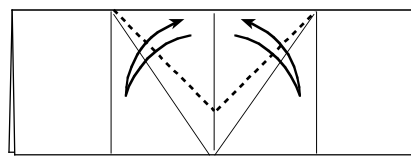

45度の角度で折り目をつける。

うらがえす。

6

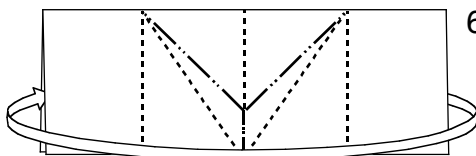

さしこんで、まとめる。

うらがえす。

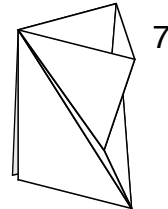

## コリメータタワー

1

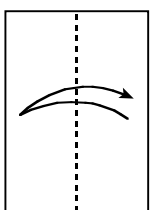

折り目をつける。

2

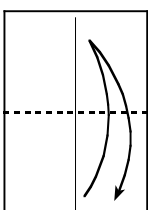

折り目をつける。

3

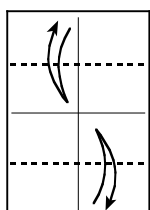

折り目をつける。

4

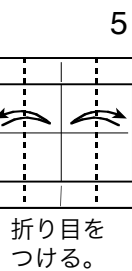
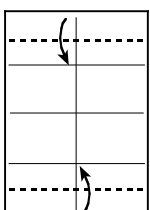

折り目をつける。

6

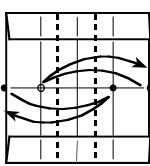

折り目をつける。

7

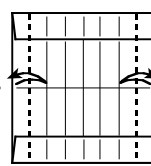

折り目をつける。

図拡大

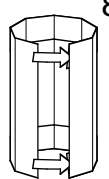

さしこんで、七角柱にする。

主鏡パネル (中心)

1

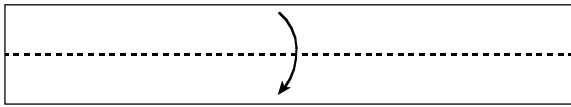

2

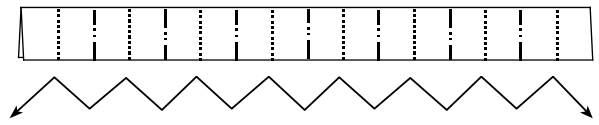

16等分のじゃばらに折る。

図部分拡大

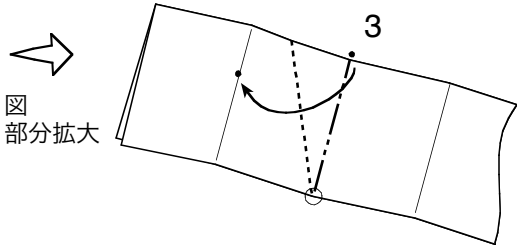

カドが折り目にのるように  
つまんで折る。

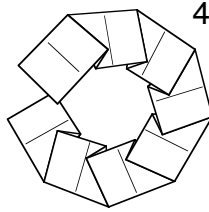

のこり6カ所も  
同じように折る。

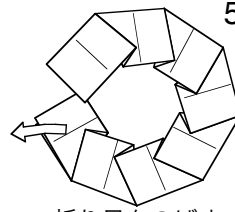

折り目をのばす。

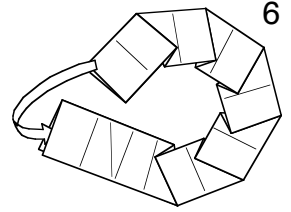

さしこむ。  
(立体的になる：  
図の上側が凸)

図拡大

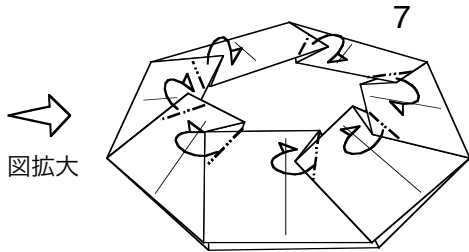

ひだを小さくまきこむように折って、  
折り目がひらかないようにする。

主鏡パネル

1

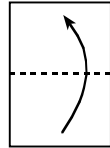

図拡大

2

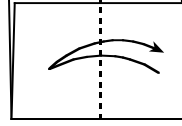

3

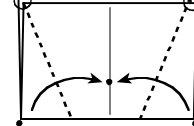

4

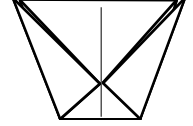

カドが折り目に のりように折る。  
のりように折る。(真ん中の折り目は、  
なるべく平らにのばす)

副鏡ステイ

1

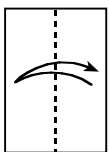

図拡大

2

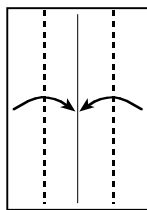

3

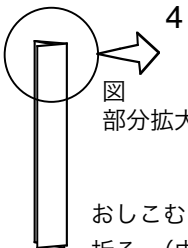
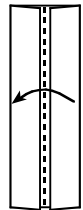

図部分拡大

おしこむように  
折る。(中割り折り)

5

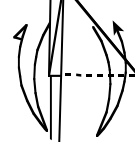

ねもとにしっかり  
折り目をつける。

6

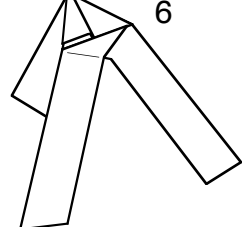

同じものを三つ  
つくり、「ともえ」  
にさしこむ。

組み合わせ

1

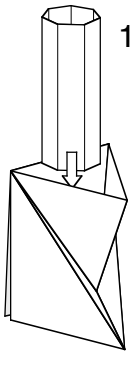

さしこむ。

2

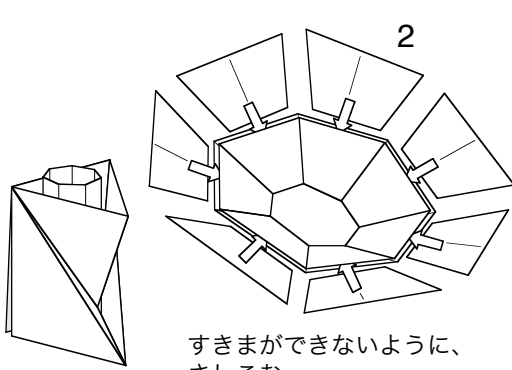

すきまができないように、  
さしこむ。

3

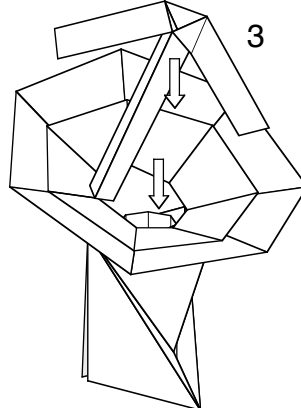

主鏡と副鏡ステイをのせる。  
(のせるだけです)

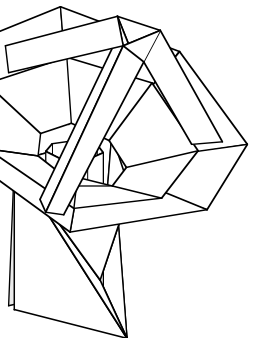

できあがり