

電波望遠鏡 Radio Telescope

創作・作図：前川淳

Design :2012 MAEKAWA Jun
Diagrams:2012 MAEKAWA Jun

本図の著作権は、創作者に帰属します。

----- 谷折り線
- - - - - 山折り線

てまえに折る。
 むこうに折る。
 折ってもどす (折り目をつける)
 ひき出す、ひっぱる、など。
 おしこむ。
 ひらいてつぶす。
 ふくらます。
 うらがえす。
 むきを変える。
 図を大きくする。

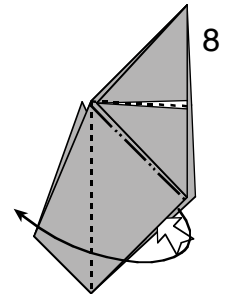
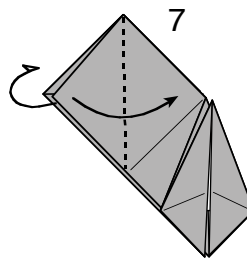
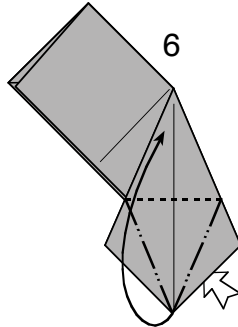
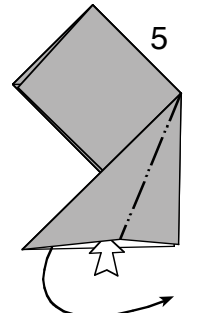
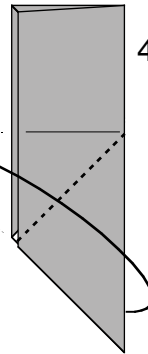
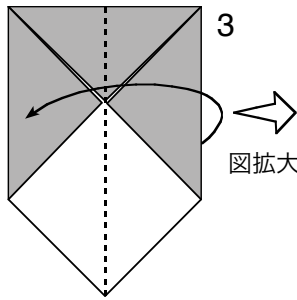
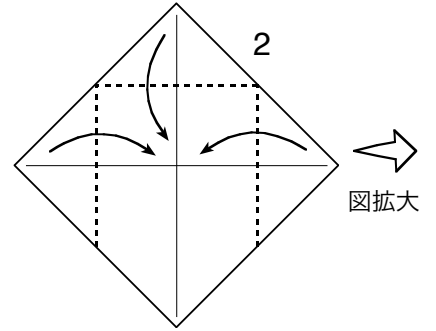
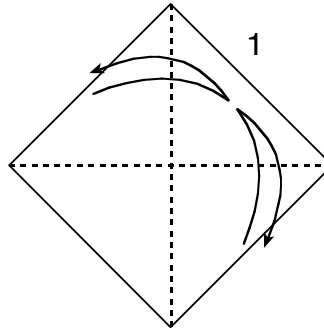
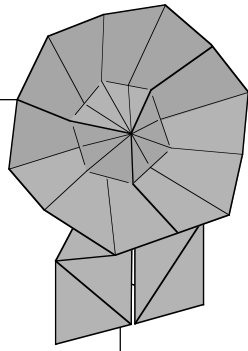

折鶴の羽のように、ひらいてつぶす。(花卉折り)

ふくろをひらいて…

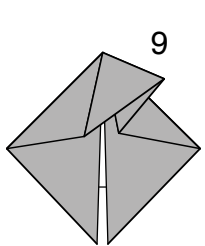

三角形のひだをたてる。

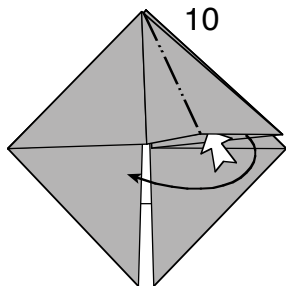

ふくろをひらいてつぶす。

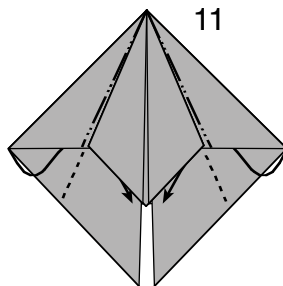

間におしこむように折る。(中割り折り)

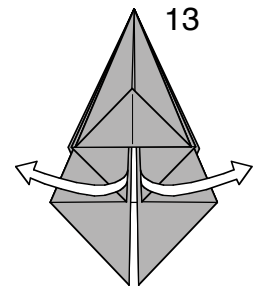
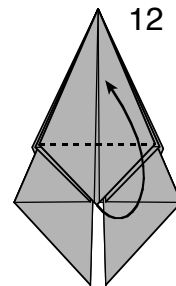

大きくひらく。

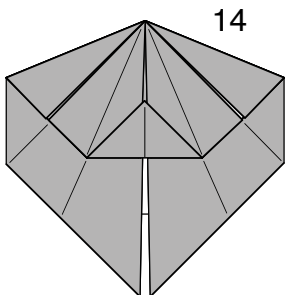

うらがえす。

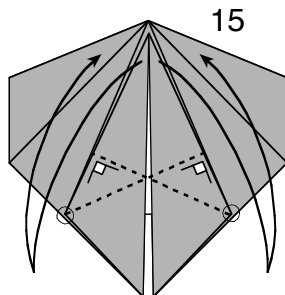

直角 (辺と辺を合わせる) になるように折り目をつける。

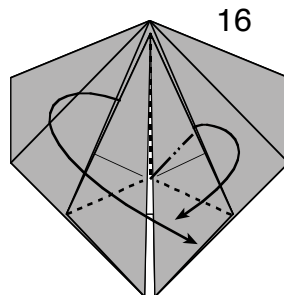

つまむように折る。(つまみ折り)

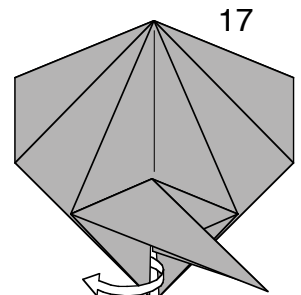

1枚ひきだす。

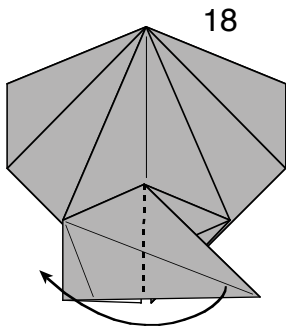

18

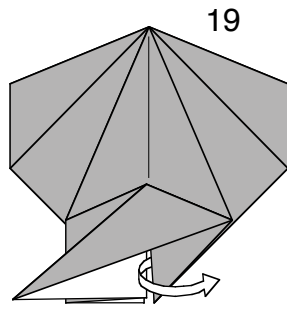

19

1枚ひきだす。

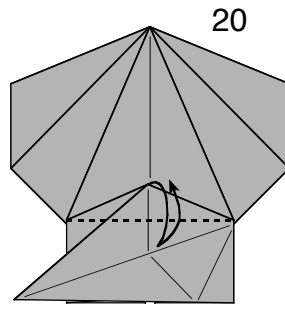

20

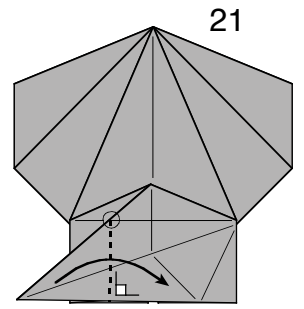

21

めやすに注意。

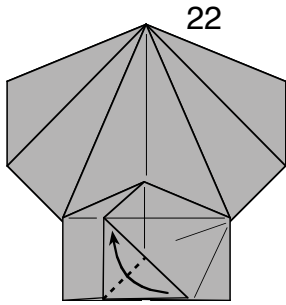

22

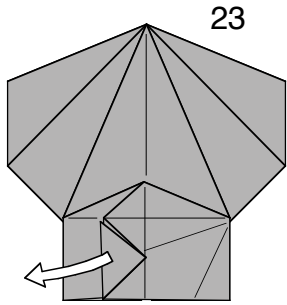

23

20 までもどす。

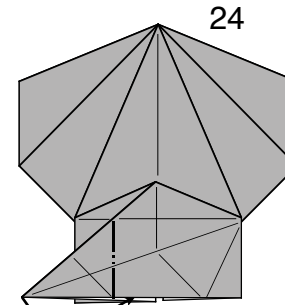

24

間におしこむように折る。
(中割り折り)

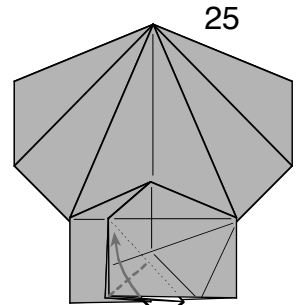

25

22 の折り目を使って、
内側でまきこむように折って、
ロックする。

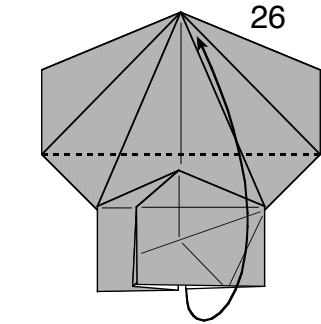

26



図拡大

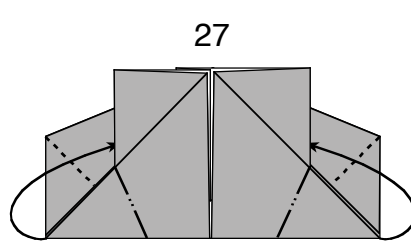

27

間におしこむように折る。

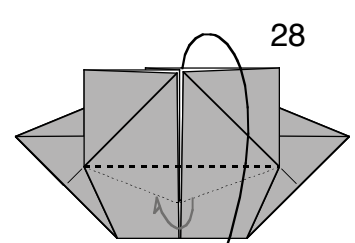

28

うしろのカドはおこす。

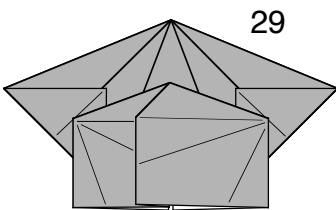

29

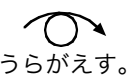

うらがえす。

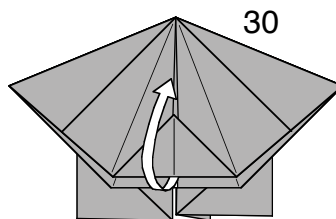

30

ひらく。

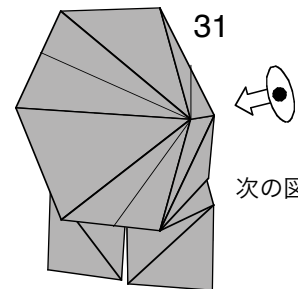

31



次の図はうしろから

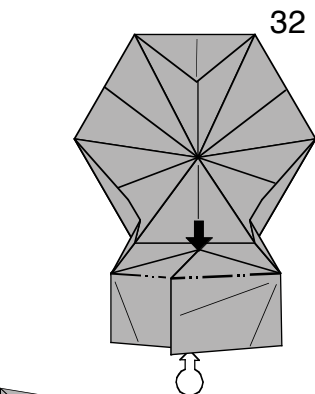

32

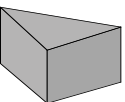

半分の箱のかたちに
ひろげる。

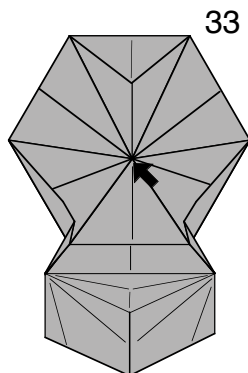

33

押して、へこませる。

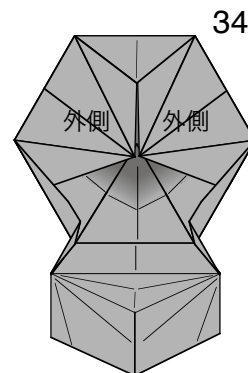

34

内側をへこませて、
外側はもとにもどす。

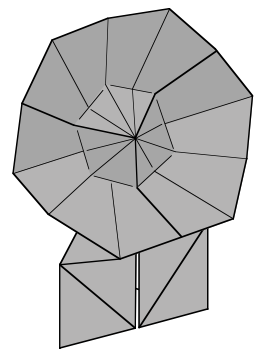

できあがり。